

2014/8/28

# 地理環境

101大樓總部  
37樓辦公室

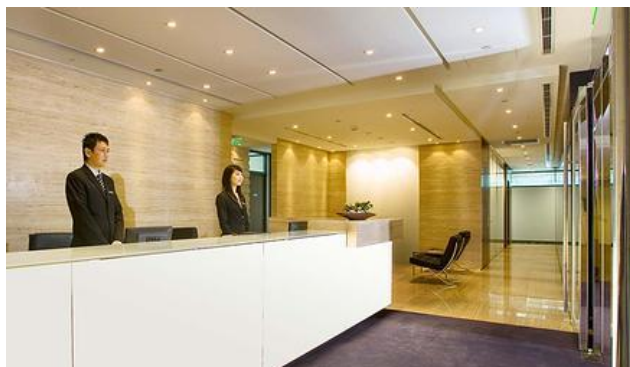

南港軟體園區  
E棟3樓



土城GMP優良  
醫療器材製造所



行政管理  
業務發展  
貴賓接待  
客服中心  
簡報會議

軟體開發  
系統專案  
韌體整合  
硬體電路  
機構設計

硬體生產組裝測試  
客戶OEM/ODM  
GMP醫療器材諮商  
FDA 510K文件撰寫  
GMP / ISO13485

# 關於我們

- 2012年公司正式成立 (團隊在2010年已經成立)
- 醫療級APP軟硬體整合
- GMP優良醫療器材OEM/ODM (自有GMP工廠)
- AI人工智慧自我學習資料庫 (BIG Data應用)
- 政府補助受邀進駐南港軟體園區 (2014 2月)
- 資策會重點輔導廠商 (參與20多場IT會議)
- 陸續開發了超過50多種軟硬體整合專案
- 與日本由本路支社合作經絡型資料庫系統

# 其他服務項目介紹

1. 亞健康檢測系統
2. 穿戴式裝置資料蒐集系統
3. 大型資料分析運算

# 無線身體檢測裝置

# 各種軟硬體韌體機構專案整合開發

# 大型機台良率提升專案

# 血管壁硬化量測之演算法

# GMP/ISO13485/FDA證照諮詢

# 大專院校科專合作 (政府補助)

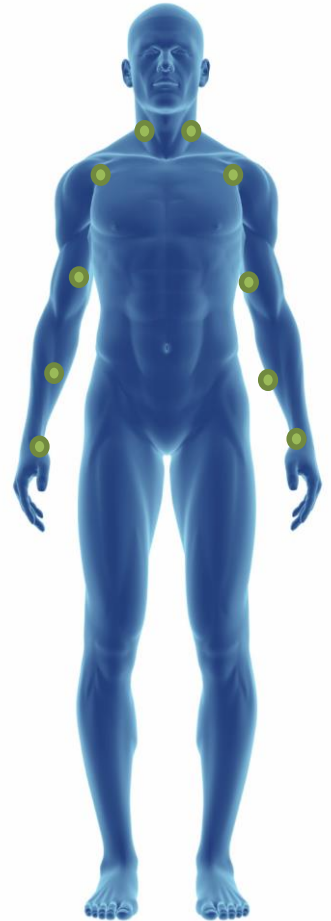

# 全球醫療器材市場評估

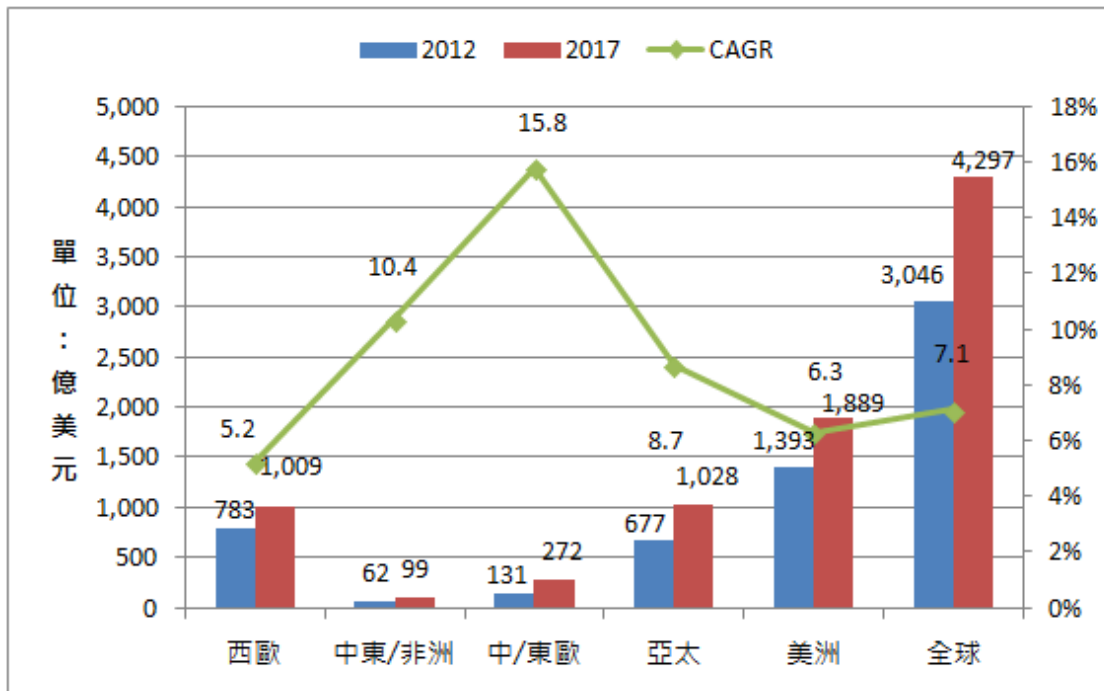

2012 - 2017

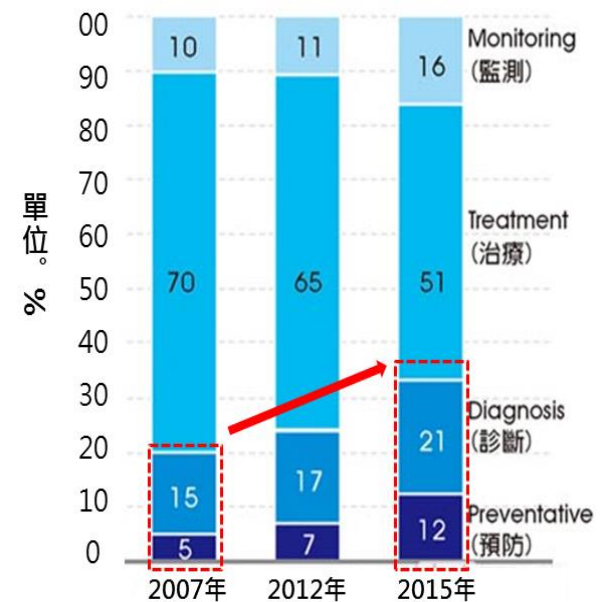

2007 - 2015

# 雲端經絡健康管理平台

- 個人化預防醫學
- 個人化健康管理
- 預測參數應用與器材開發

## 疾病預警 與預測

對於疾病的早期  
診斷與預測，並  
可提早預警

## 整合醫院與 居家系統

建立串連個人的  
健康資料庫，提  
供整合性平台

- 雲端資料庫開發，  
建立邁向病例臨  
床資料庫
- 健康照護整合社  
群建置

## 產業發展 方向

## 醫材與個人用 品功能整合

實現無所不在的  
健康照護服務概  
念

## 無線網路 傳輸

無線網路技術成  
熟，提供更佳的  
應用情境

- 人性化操作介面
- 可攜式Android  
平台導入，符合  
行動醫療概念

- 無線感測網路應用

雲端經絡健康管理平台

# 大專院校專案合作



元智大學  
Yuan Ze University

回首頁 讚 分享 James Jang 和其他 6 個人都覺得這個讚。

智慧型分析生醫訊號來維護  
重症病人的醫療系統  
產學小聯盟  
Intelligent Analysis Biomedical Signals System for  
Maintenance Critical Care Patients Alliance

聯盟簡介 Introduction	聯盟會員 Member	最新消息 News	服務項目 Service
----------------------	----------------	--------------	-----------------

淨因科技股份有限公司 [www.aetotech.com](http://www.aetotech.com)



淨因科技股份有限公司 (AETOTECH) 提供客戶線上迅速且多樣化的精確健康數據分析報告。相關的內容是根據多年與台灣和日本的良導絡相關業者共同合作，建構更加完整的經絡阻抗分析系統。此獨特的分析系統AETOSCAN，有著更為完善、穩定的資料庫，不但可以進行即時分析，也可以陸續整合許多臨床資訊，進而提高資料庫準確度，讓此服務可以應用在更多不同專業領域，藉以提供服務給全球的客戶，同時也是建立著重預防性保健之整合入口網站的基礎。

## AETOSCAN 經絡檢測系統

運用在皮膚上的點所測量的數據並非是全新的概念。但是採用眾多臨床研究的數據進行數學(統計)關係分析來解釋所測得的結果，這是成就AETOSCAN異於其他設備的特殊之處。

# 脈衝感測器

- 改良式脈衝檢測 -



# 脈衝感測器/使用元件

評估開發中板外掛壓電模組

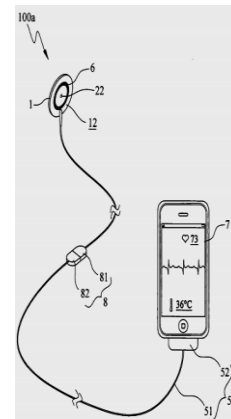
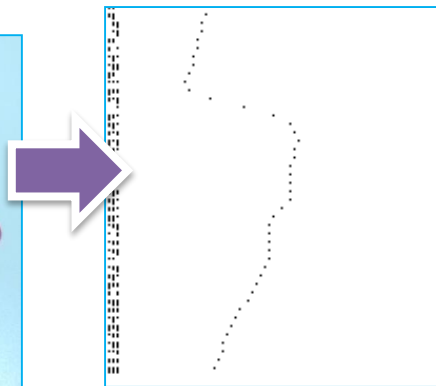
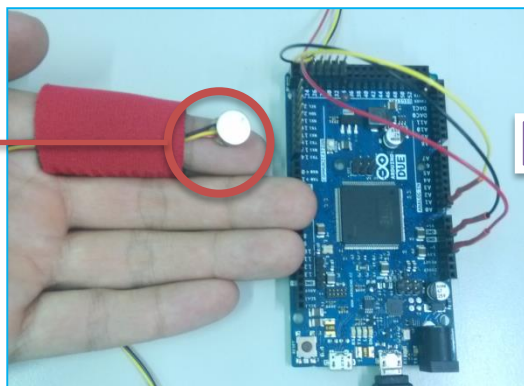
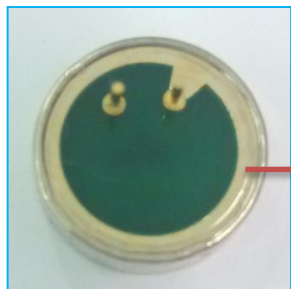

數據擷取分析

Type1. HRV

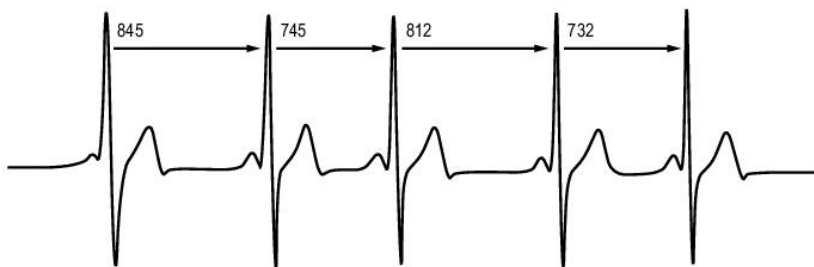

Type2. PTG Wave

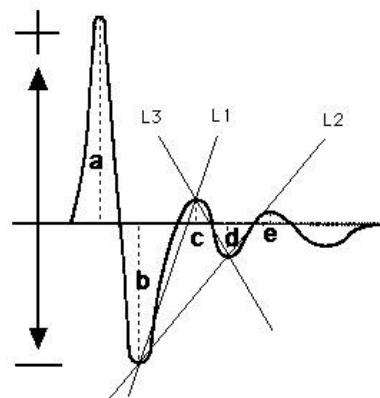

# 穿戴式裝置開發

- 目前研發中應用方向 -

指套式

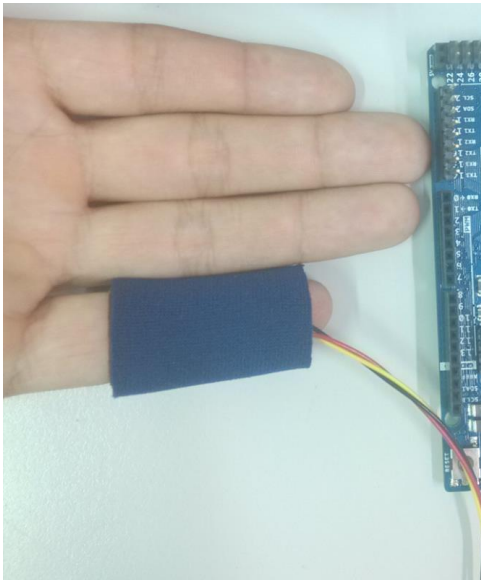

手環式

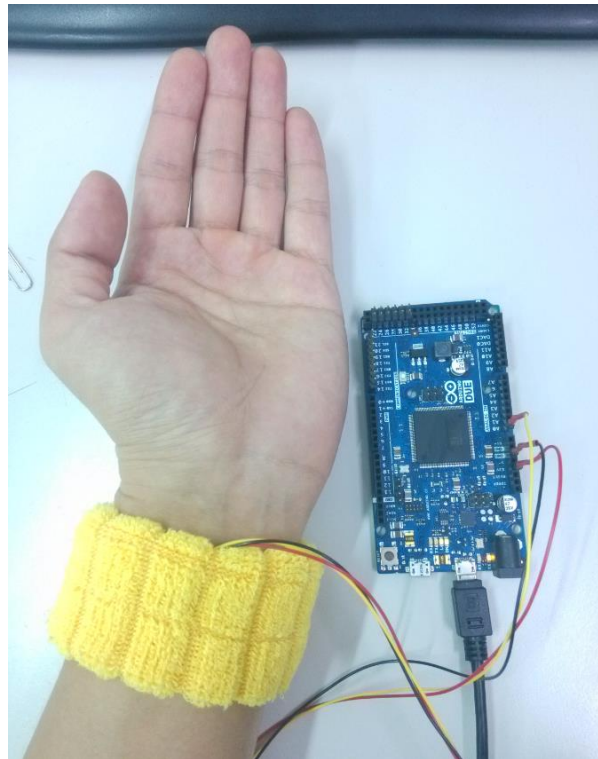

耳環式



# 研發現況/目標

- 目前與大專院校/醫療單位合作研究開發中
- 穿戴式裝置產品化為目標(可量產型)
- 整合目前現有資料庫，進行生理數據分析



# 雲端經絡檢測系統

- 未來的預防醫學管理專家 -

# 雲端經絡檢測系統

## [傳統中醫]

- 望聞問切(經驗)
- 對症下藥(經驗)
- 針灸治療(經驗)

整合優點

## [現代醫學]

- 血液尿液檢測(3天)
- 醫院診治(自我判斷)
- 預防醫學(飲食出發)
- 醫療軟體(隔行如隔山)

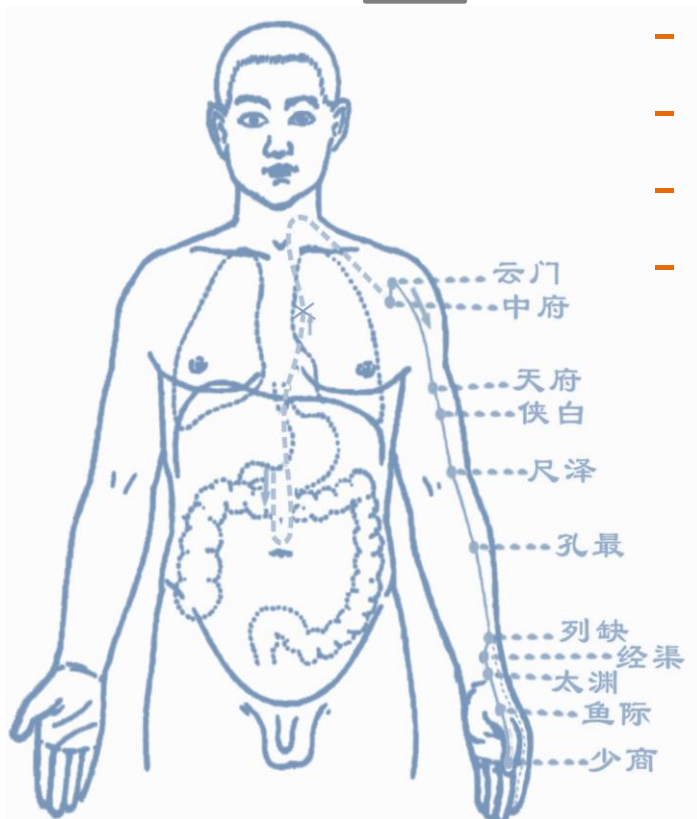

# 市面上常見之經絡儀



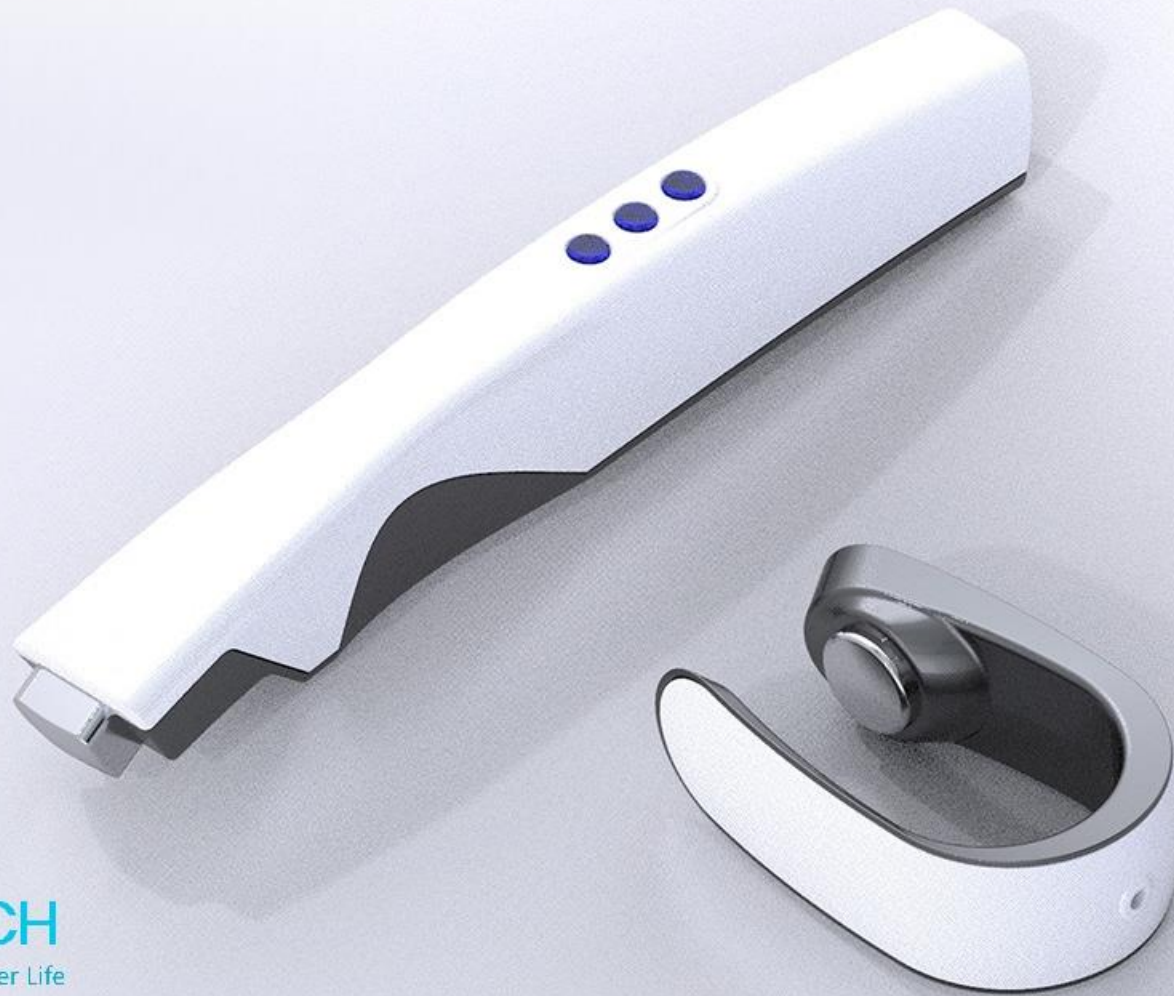

## AETOSCAN 雲端經絡檢測設備

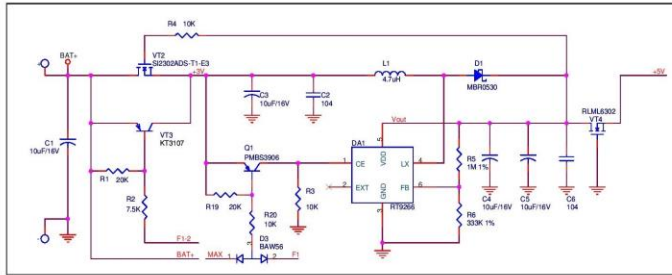

POWER

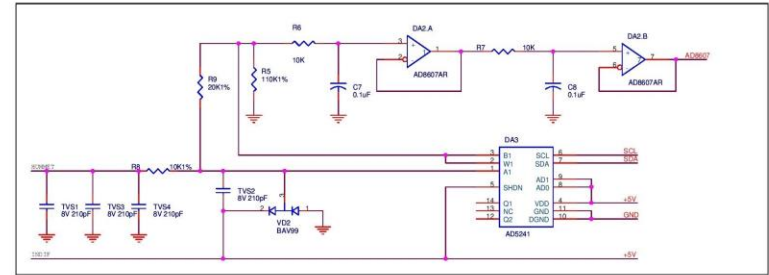

OP

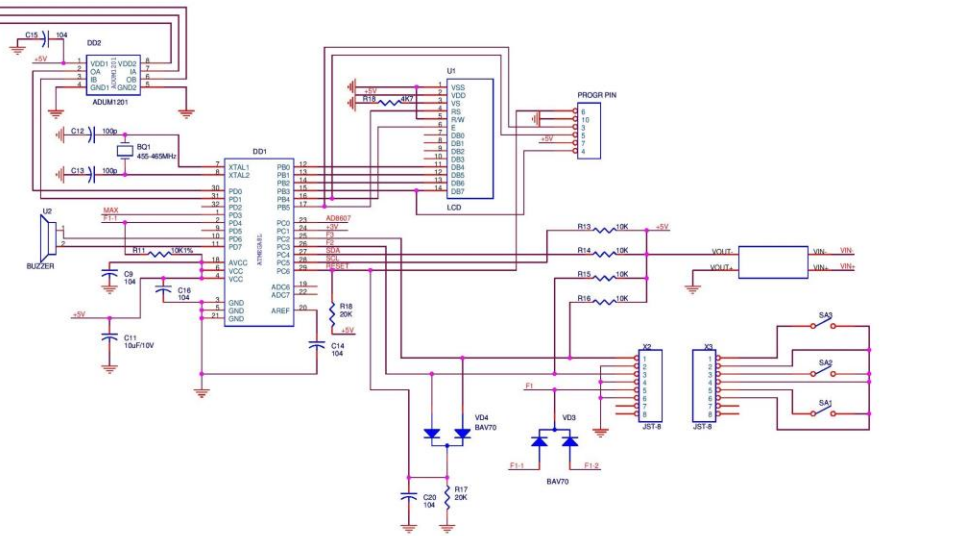
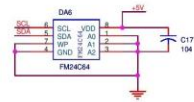
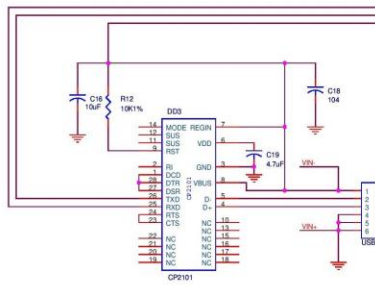

公司名稱	料號	版本				
台灣義鼎醫研股份有限公司	圖號	制定日期		核准	審核	制定
文件名稱						
零件代號/規格	最小單位	備註				

# 硬體專業線路設計/藍芽模組整合



# 硬體特色

- 無線Wifi/藍芽/USB 介面硬體設計
- 無按鈕防誤觸設計
- USB供電檢測功能 / USB檢測功能
- 醫療級安規認證 / 無線模組醫療認證
- GMP優良器材認證 (已完成)
- 內建可換式記憶卡裝置
- 可充式電池
- 乾式電極
- 現代工藝設計 (申請國際設計獎)

# 使用方式

## Step1.

用我們支援的感應器  
檢測24個穴位點的值

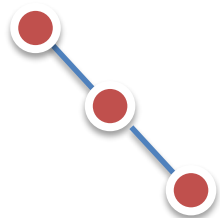

## Step2.

資料庫進行分析  
與運算

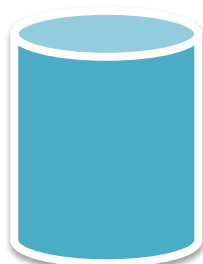

## Step3.

產生受測者健康檢測  
建議報告書



- 3分鐘檢測
  - 非侵入性
  - 無副作用
  - 準確的器官健康量測
  - **自我進化學習的資料庫平台**
- Daily/Weekly Check

客製化軟體可支援不同廠牌的感應器(需帶量)

## 感應器準備作業



感應器按下中間按鍵，  
會發出嗶聲代表有電



請先確定掌心感應器及USB線  
是否有接在感應器上面



確認完畢再將USB線連上OTG線  
再將OTG線連結平板  
Aetoscan的公版軟體會被呼叫出來

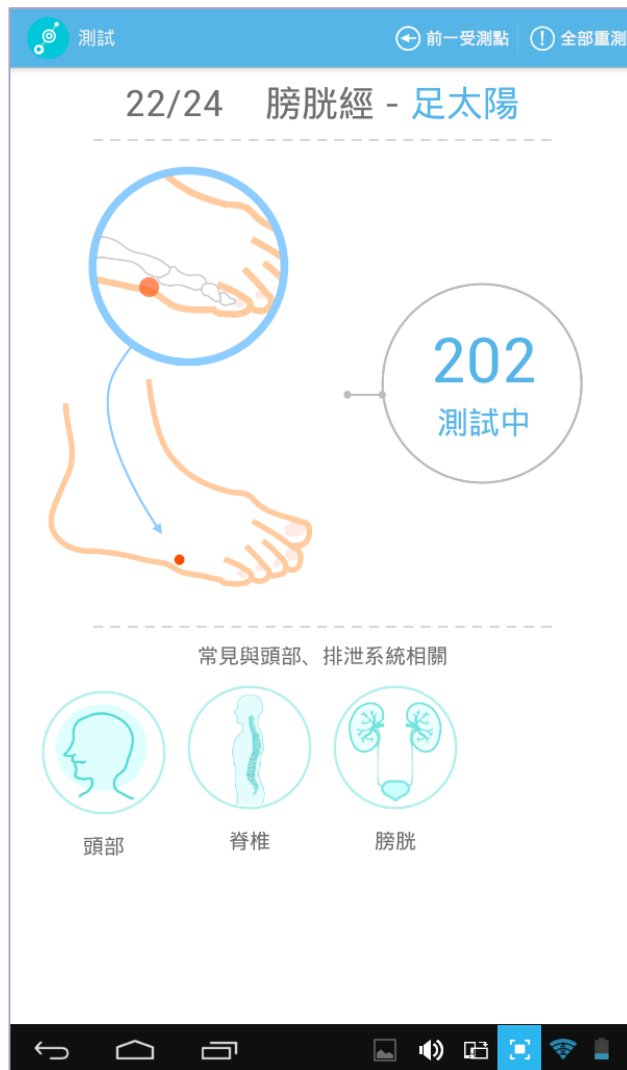

強大的觸碰式操作介面 (非Windows平板)  
 支援Android 平板、手機 (已經完成開發)  
 蘋果IPHONE, IPAD, MAC, Windows軟體開發中

# 會員系統開發

- 目前開發中網路服務 -

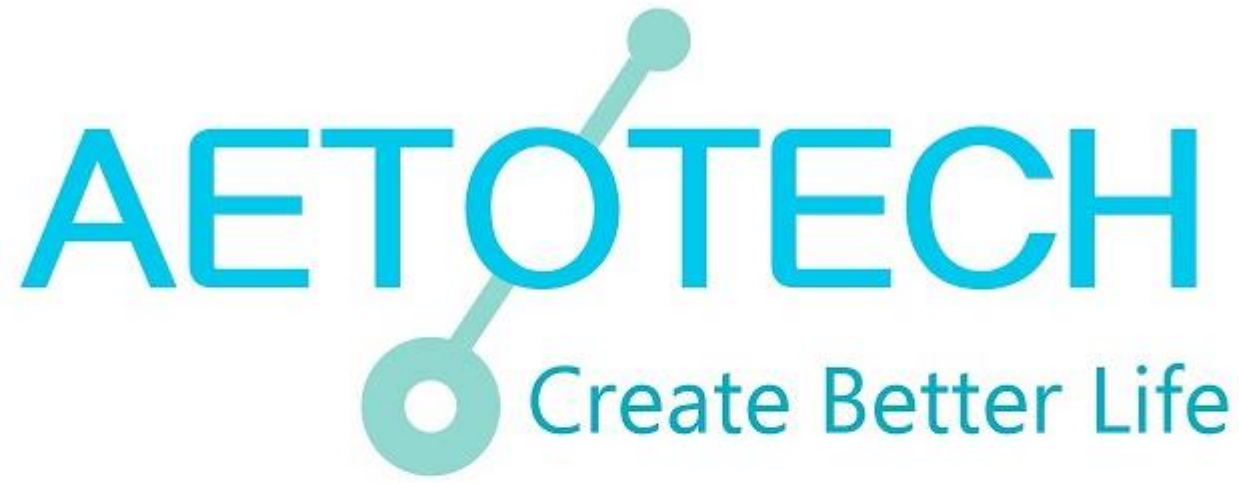

## 會員系統登入

帳號:\*

密碼:\*

登入

# 會員系統開發

- 使用者資訊修改示範頁面 -

淨因科技-會員系統

[登出]

功能選單

首頁

帳號密碼

聯絡資訊

經銷商資訊

使用紀錄

受測資料

問題回報

帳號紀錄

產品設定

會員管理

聯絡資訊

使用者資訊

姓:	<input type="text" value="1"/>
名:	<input type="text" value="1"/>
生日:	<input type="text"/>
電話:	<input type="text"/>
服務公司名稱:	<input type="text"/>
統一編號:	<input type="text"/>
Email:	<input type="text"/>
公司網頁:	<input type="text"/>
備註:	<input type="text" value="1"/>

變更

\*僅首次登入時有權限進行修改，一旦完成修改之後，就必須透過經銷商開啟權限。

# 會員系統開發

- 使用者登入位置資訊查詢系統 -

淨因科技-會員系統

[登出]

功能選單

首頁

帳號密碼

聯絡資訊

經銷商資訊

使用紀錄

受測資料

問題回報

帳號紀錄

產品設定

會員管理

聯絡資訊

Page 1 of 9 (253 items) < 1 2 3 4 5 6 7 8 9 >

拖曳欄位表頭至此以設定顯示群組

異動日期	登入帳戶	動作	結果	原因	IP	備註	建檔人員	異動人員	建檔
2014/8/27	001	Login	成功		192.168.0.16		001	001	2014
2014/8/20	001	Login	成功		192.168.0.16		001	001	2014
2014/8/20	001	Login	成功		192.168.0.16		001	001	2014
2014/8/20	001	Login	成功		192.168.0.16		001	001	2014
2014/8/20	001	Login	成功		192.168.0.16		001	001	2014
2014/8/20	001	Login	成功		192.168.0.16		001	001	2014
2014/8/20	001	Login	成功		192.168.0.16		001	001	2014
2014/8/20	001	Login	成功		192.168.0.16		001	001	2014
2014/8/20	001	Login	成功		192.168.0.16		001	001	2014
2014/8/20	001	Login	成功		192.168.0.16		001	001	2014
2014/8/20	001	Login	成功		192.168.0.16		001	001	2014
2014/8/20	001	Login	成功		192.168.0.16		001	001	2014
2014/8/20	001	Login	成功		192.168.0.16		001	001	2014
2014/8/20	001	Login	成功		192.168.0.16		001	001	2014
2014/8/20	001	Login	成功		192.168.0.16		001	001	2014
2014/8/20	001	Login	成功		192.168.0.16		001	001	2014
2014/8/20	001	Login	成功		192.168.0.16		001	001	2014
2014/8/20	001	Login	成功		192.168.0.16		001	001	2014

Page 1 of 9 (253 items) < 1 2 3 4 5 6 7 8 9 >

# 會員系統開發

- 會員回報問題頁面 -

淨因科技-會員系統

[登出]

功能選單

首頁

帳號密碼

聯絡資訊

經銷商資訊

使用紀錄

受測資料

問題回報

帳號紀錄

產品設定

會員管理

聯絡資訊

The screenshot shows a web browser window with a rich text editor toolbar at the top. The toolbar contains various icons for text editing and formatting, such as cut, copy, paste, undo, redo, bold, italic, underline, strikethrough, bulleted list, numbered list, link, unlink, insert image, and font color. Below the toolbar are three empty text input fields. At the bottom right of the page, there is a button labeled "回報問題".

回報問題



# 會員系統開發

- 各種產品設定 (可依照時間、次數來做調整)-

淨因科技-會員系統

[\[登出\]](#)

功能選單

拖曳欄位表頭至此以設定顯示群組

功能選單	商品名稱	商品類型	限次			金額	建檔日期	建檔人員	異動日期	
			限時		次數					
			時間長度	單位						
首頁	<input type="text"/>	<input type="text"/>	<input type="text"/>	<input type="text"/>	無限制	<input type="text"/>	<input type="text"/>	<input type="text"/>		
帳號密碼		66	限時	1	天	0	1.0000	2014-08-19 13:00	System	2014-08-19
聯絡資訊		222	限時	1	天	0	1.0000	2014-08-19 12:59	System	2014-08-19
經銷商資訊		123	限時	3	天	2	100.0000	2014-08-08 00:02	001	2014-08-19
使用紀錄										
受測資料										
問題回報										
帳號紀錄										
產品設定										
會員管理										
聯絡資訊										

# 會員系統開發

- Web瀏覽報告 (可依照受測時間、受測者名單來做查詢)-

	虛弱狀態 過低=18.0	偏低=24.1	正常狀態 正常=30.3	亢奮狀態 偏高=37.2	過高=44.1
<b>左側經絡</b>					
肺經		1=21.5			
大腸	2=18.9				
胃	3=4.6				
脾		4=24.0			
心		5=26.9			
小腸		6=22.6			
膀胱		7=25.1			
腎		8=24.0			
心包		9=22.6			
三焦	10=19.7				
膽		11=22.9			
肝			12=30.7		
<b>右側經絡</b>					
肺經				1=172.0	
大腸		2=24.6			
胃			3=28.8		
脾			4=28.0		
心			5=30.2		
小腸		6=25.4			
膀胱			7=27.3		
腎		8=24.0			
心包	9=14.1				
三焦	10=20.5				
膽			11=31.8		
肝				12=37.1	
右手三陰和(1,5,9)216.3			右手三陽和(2,6,10)70.5		
左手三陰和(1,5,9)70.9			左手三陽和(2,6,10)61.1		
左足三陰和(4,8,12)78.7			左足三陽和(3,7,11)52.5		
右足三陰和(4,8,12)89.1			右足三陽和(3,7,11)87.8		
陰 =455.1	上 =418.9	左 =263.3	最高 =216.3		
陽 =271.9	下 =308.1	右 =463.7	最低 =52.5		
陰/陽 =1.674	上/下 =1.359	左/右 =0.568	自律神經 =4.12		

總平均體能	24%	很好
精神狀態	18%	很好
自律神經功能	68%	衰弱
甲狀腺功能	38%	尚好
肌肉骨骼功能	43%	尚好
肝功能	0%	很好
消化系統	50%	衰弱
呼吸系統	54%	衰弱
內分泌系統	49%	尚好
免疫系統	48%	尚好
心臟血管系統	51%	衰弱
生殖系統	39%	尚好
腎功能	55%	衰弱
泌尿系統	36%	尚好
新陳代謝	34%	尚好

# 成為我們經銷商的好處

- 市面上第一款支援手機、平板的經絡儀
- 無線Wifi/藍芽/USB 介面硬體設計
- 醫療級安規認證 / 無線模組醫療認證
- 熟知醫療器材法規 / 申請須知
- 客製化UI設計、品牌建立
- 硬體機構設計、韌體整合
- GMP優良醫療器材生產製造
- 美國FDA 510K申請 (進行中)
- 會員管理系統，方便經銷管理



# 專業醫療軟體開發

- 專業客製化需求服務 -

# 醫療軟體專案開發

- 專業醫療軟體設計流程

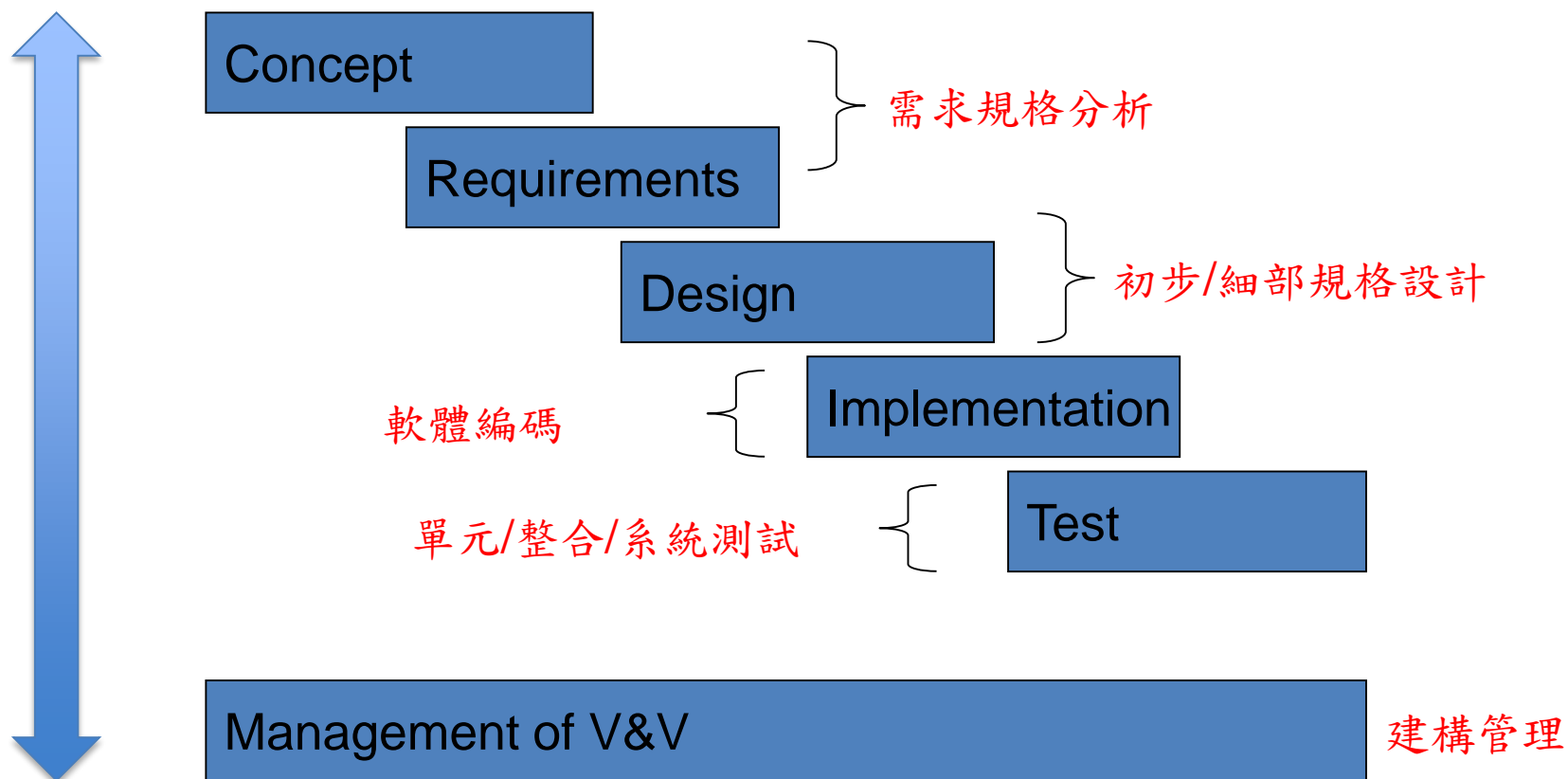

# 醫療軟體專案開發

## - GMP醫療軟體設計驗證流程

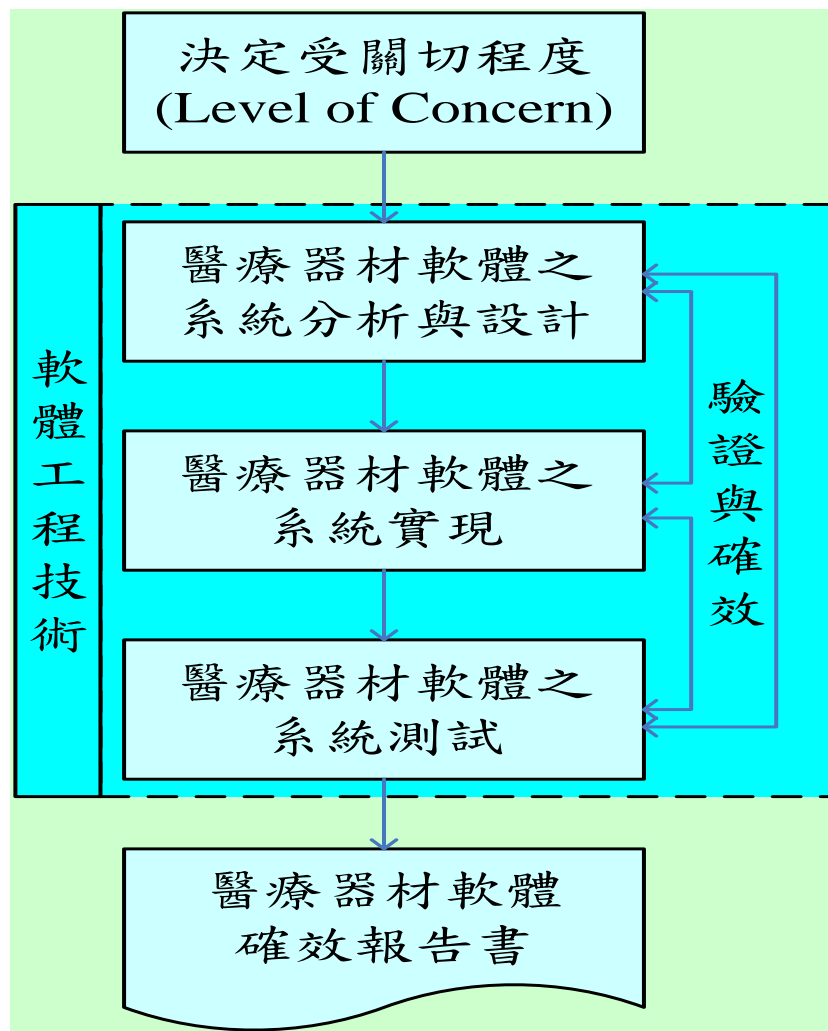

# 醫療器材軟體風險分析與查證

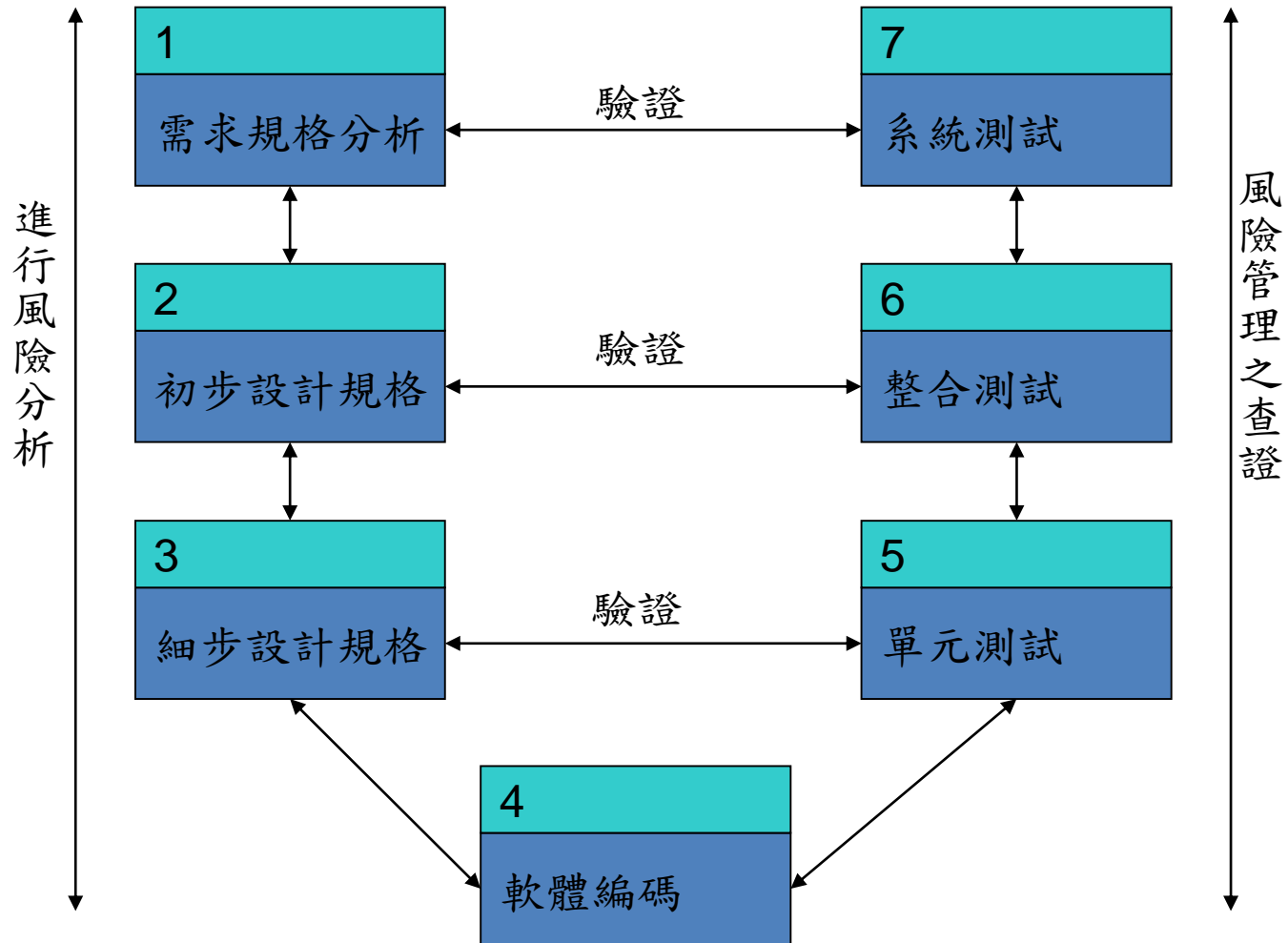

QA

